

# Instruktion

## Callidus vattenfilter

NF/DD med automatik **255**

Vi gratulerar till ert köp av Callidus reningsfilter av typ NF/DD med automatik 255.

Dessa filter hör till marknadens förnämsta och är resultatet av ett flerårigt samarbete mellan erfaret branschfolk på fältet och ett team skickliga konstruktörer. Alla ingående komponenter har noga testats innan de godkänts för användning i våra reningsfilter.

### Teknisk data

Arbetsstryck	1,5-8 bar
Max temperatur	50 °C
Elanslutning	220/12V, 50 Hz
Röranslutning	22 mm
Sammanlagd spolningstid	ca 90 min
Start	ca 2-3 min
Backspolning	ca 14 min
Uppsugning och långsam sköljning	ca 52 min
Snabbspolning	ca 6 min
Vattenåtgång vid spolning (beroende på filtertankens storlek)	ca 150-250 lit

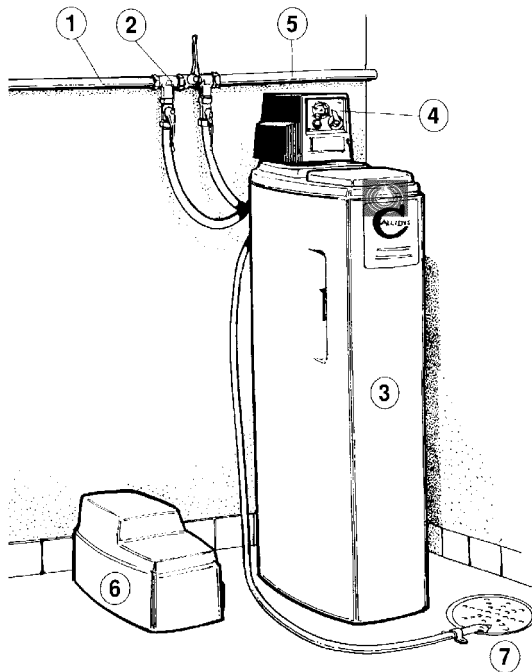

1. Inkommande vatten
2. Armatursats med förbigångsventil, underlättar installation och underhåll
3. NF-filter för avhärdning av vattnet
4. Spolautomatik
5. Filtrerat vatten.
6. Avtagbar huv
7. Avlopp

## Programur - inställning av urets funktioner

### Dygnskivan: **a**

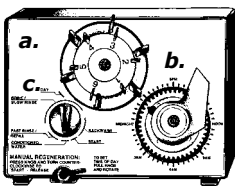

Dygnskivan "a" förflyttar sig 1/6-dels varv varje natt. Denna skiva "a", som är numrerad 1-6, reglerar det antal dagar som filtret skall spolas under en 6-dygnsperiod. Normalinställning vid leverans är vart 3:e dygn.

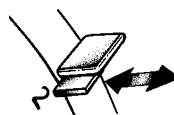

Behöver ni ändra på detta, gör följande:

1. Drag ut tapparna "a"
2. Tryck därefter in de tapparna som ger önskad spolningsintervall: En tapp per dygn

### Timskivan: **b**

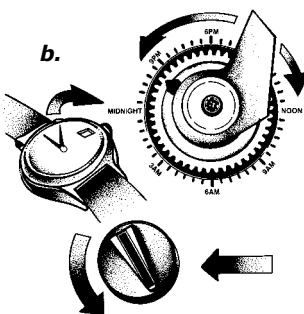

1. Drag ut timskivan "b" och vrid den **lilla pilen** tills den pekar på rätt klockslag. Släpp den sedan ner i läge där den greppar kuggarna. AM=förmiddag, PM=eftermiddag.
2. Filtret kommer nu att spolas klockan 2 på natten, de dygn som markerats med intryckta tapparna.
3. Justera uret efter t ex strömavbrott. Om ni önskar en annan spolningstid måste ni justera uret framåt eller bakåt i tid. Önskas t ex spolning klockan 4 på natten ställs timskivan tillbaka två timmar, osv.

### Manuell start:

Tryck in indikeringsknappen "c" och vrid den moturs till "START". Efter ca 5 minuter börjar ett spolprogram som tar ca 90 minuter. Det påverkar inte programurets övriga inställningar. Programstegens längd framgår av "TEKNISKA DATA" (på framsidan).

Om flera filterenheter skall monteras notera ordningsföljden!  
 AVSYRNING - AVJÄRNING - AVHÄRDNING

**Installation:**

**1.** Filtret placeras på ett stadigt underlag så nära golvbrunn som möjligt. Förbigångsventilen monteras på ventilhusets baksida. O-ringarna mellan dessa två delar måste vara insmorda med siliconfett eller liknande. Till- och utlopp anslutes till resp. in och ut. Mellan dessa finnes en tredje koppling som ansluts till avloppet via en 1/2" slang exempelvis armerad PVC-slang.

**2.** Avloppsslangen måste mynna ut ovan vattenytan.

Längder och dimensioner:

Diam 1/2" om längden är max 6 m.

Diam 3/4" om längden är max 12 m.

**3.** Elanslutning sker till 220 V jordat uttag med Callidus 12 V skyddstransformator.

Kontakta oss om ni har ytterligare frågor

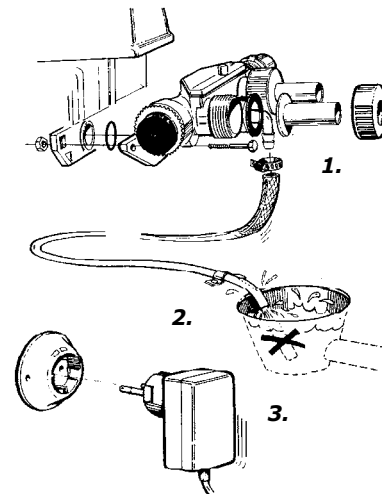

**Igångsättning:**

**1.** Tryck in och vrid indikeringsknappen till "BACKWASH".

**2.** Öppna lite försiktigt på ventilen "a" inkommande vatten. Behåll detta läge tills det kommer vatten i spolslangen och luften har pressats ur tanken, detta tar några minuter.

**3.** Stäng ventilen "a" inkommande vatten och vrid indikeringsknappen till "SERVICELÄGET", pekande rakt ner.

**4.** Öppna ventilen "b" utgående vatten från filter och se till att förbigångsventilen "c" är stängd.

**5.** Öppna ventilen "a" inkommande vatten samtidigt med närmsta tappkran på rörledningen efter filtret och spola tills vattnet inte är gulfärgat längre utan klart och ofärgat.

**6.** Stäng tappkranen och fyll på salt i saltförrådet, minst en säck.

**7.** Anslut transformatorn, ställ klockan och gör en manuell start, se sidan 2.

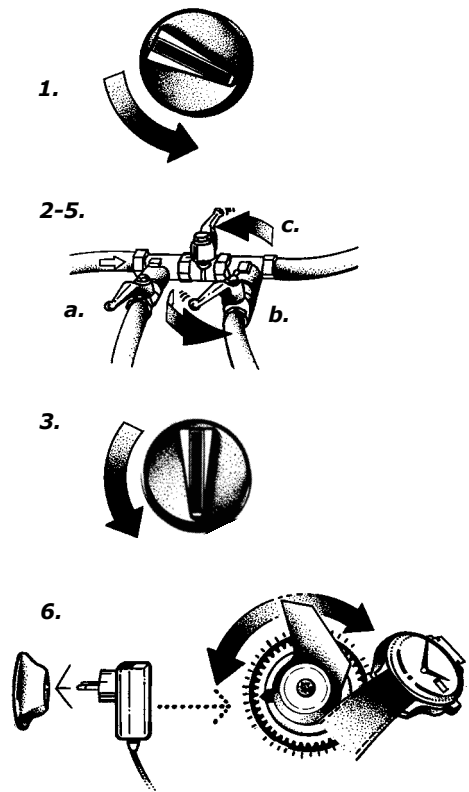

## Inställning av vattnets hårdhet

Om allt vatten passerar filtret blir det totalavhärdat och kan upplevas som obehagligt. Normalt anses en hårdhet på 3-5 odH vara lämpligt.

När skruven vid ventil nr 4, skruvas in öppnas inblandningsventilen och obehandlat vatten passerar och blandar sig med det avhärdade behandlade vattnet. Ju mer ventilen öppnas desto större blir inblandningen och hårdare vatten erhålls till förbrukningen. Följaktligen blir vattnet mjukare när inblandningsventilen stängs.

Den önskade hårdheten ställs in och provas med "HÅRDHETSTEST". (medföljer normalt) och kan sedan köpas separat.

Ventil nr. 4 under kamaxel.

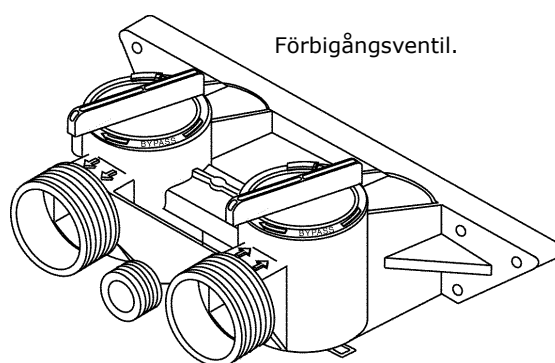
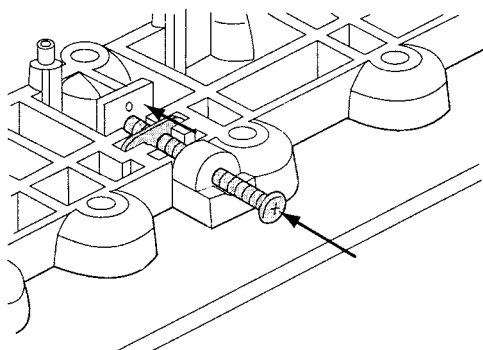

Med båda ventilerna sidoställda passerar vattnet förbi filtret, då är filtret avstängt.  
Med båda ventilerna enligt ovan passerar vattnet igenom filtret, då är filtret i normalt driftsläge.

## Inställning av saltmängden

Typ	Index- kapacitet m <sup>3</sup> /dh	Saltför- brukning kg/reg.	Saltin- ställning	Typ	Index- kapacitet m <sup>3</sup> /dh	Saltför- brukning kg/reg.	Saltin- ställning
<b>NF-5</b>	ekonomi 14 max 20	0,5 1,3	1,1 2,6	<b>DD-24</b>	ekonomi 63 max 90	2,3 5,8	4,6 11,6
<b>NF-10</b>	ekonomi 30 max 45	1,0 2,8	2,2 5,6	<b>DD-30</b>	ekonomi 80 max 120	2,8 7,0	5,6 14,0
<b>NF-13</b>	ekonomi 35 max 50	1,2 3,2	2,4 6,4	<b>DD-50</b>	ekonomi 110 max 170	4,2 10,5	8,4 21,0
<b>NF-15</b>	ekonomi 41 max 60	1,5 3,8	3,0 7,6	<b>DD-70*</b>	ekonomi 135 max 200	5,0 12,5	10,0 25,0
<b>NF-20</b>	ekonomi 52 max 75	1,9 4,8	3,8 9,6	<b>DD-90*</b>	ekonomi 170 max 250	6,2 15,5	12,4 31,0

\*Har en något större automatik, 268.

## Påfyllning av salt

Använd salttabletter avsedda för avhärtningsfilter.  
25 kg per månad eller vid behov.

**OBS! Saltnivån får inte underskrida 20 cm.**

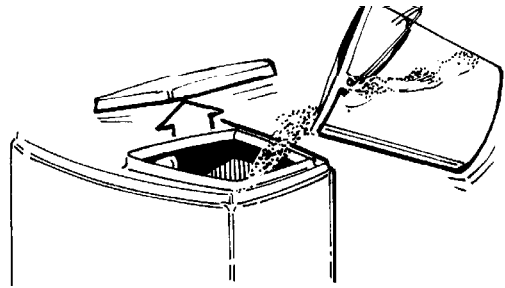

## Spolning med rostlösare

Skulle filterbädden bli förorenad med järn, förlorar den gradvis förmågan att mjukgöra vattnet. Filtermaterialet måste då rensas enligt följande:

1. Blanda 1 dl Rostlösare i 5 liter kallt vatten. Rör om under tiden, och häll det sedan i salttanken. Lyft på locket till flottörret och häll blandningen där.
2. Starta en manuell regenerering, se sidan 2.

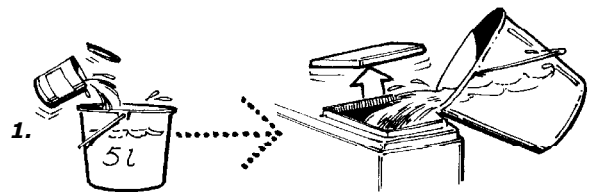

## Rengöring av salttanken

En gång vart annat år, eller vid behov.

1. Skölj och borsta filtertankens insida med varmvatten.
2. Töm sedan tanken med pump eller hävert.

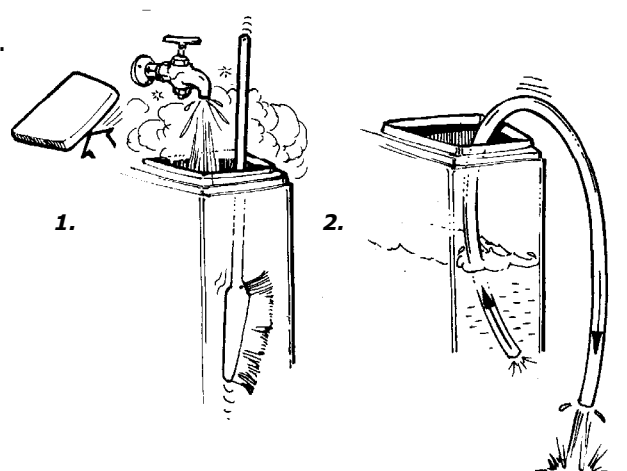

## Rengöring av injektorn

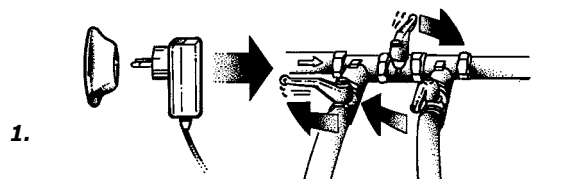

1. Bryt strömmen, och stäng in- och utgående vatten.

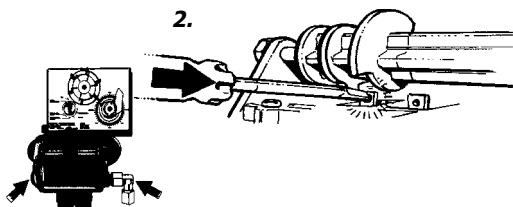

2. Öppna ventil nr 6 för att lätta tanktrycket.

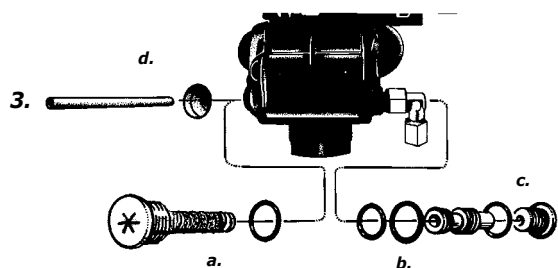

3. Demontera silpluggen "a", den vänstra. Demontera injektorpluggen "c", höger på bilden. (För demontering av silpluggen "a", användes en kort stubb-mejsel eller vinkelskruvmejsel). Ta ut injektorn "b" med en pinne "d", diam. 4-5 mm.



4. Rengör injektordelarna med en fin borste och spola med vatten. (Sköj utrymmet genom att försiktigt öppna på ingående vatten och låt vatten rinna ut genom öppningarna innan pluggarna monteras.)

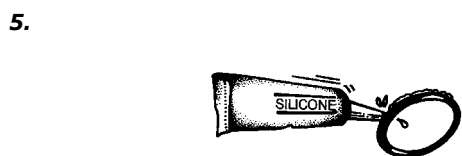

5. Smörj in O-ringarna med siliconfett.

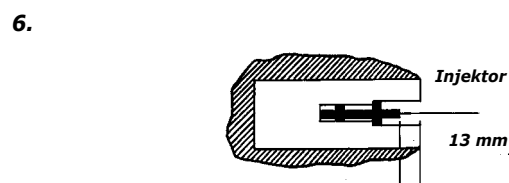

6. Montera i omvänd följd. Kontrollera att injektorn kommer tillräckligt långt in i sitt säte.

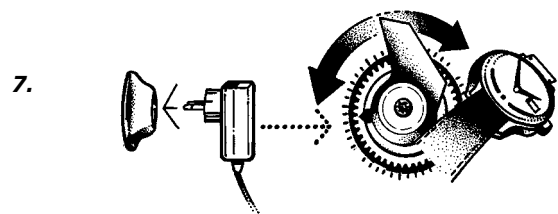

**Obs!** Det går inte att trycka in injektorn enbart med pluggen utan den skall tryckas in 13 mm med pinnen eller ett finger.

7. Anslut plugg-in transformatorn och återställ timern.

## **Egna anteckningar**

# Flödesschema ND/DD 255

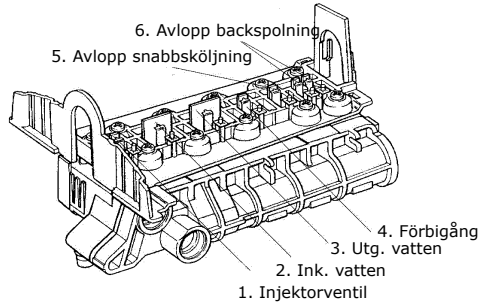
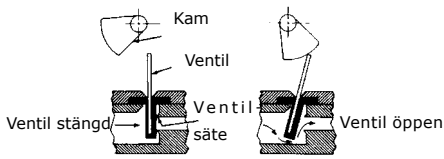

## 1. Driftläge

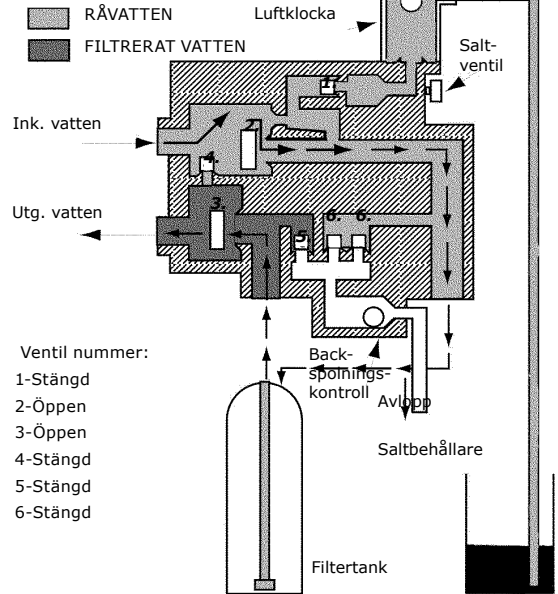

## 2. Backspolning

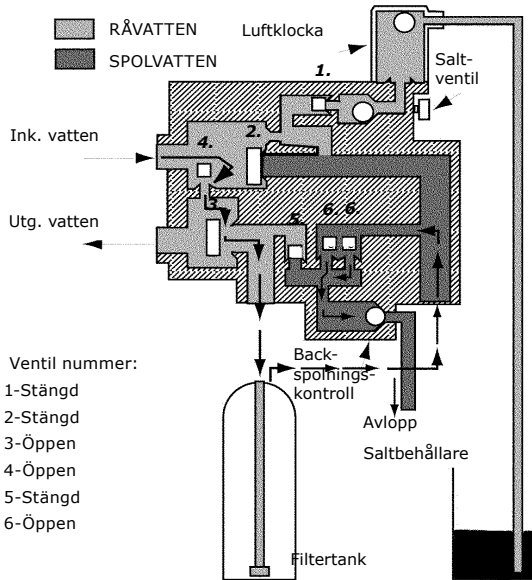

## 3. Saltuppsug

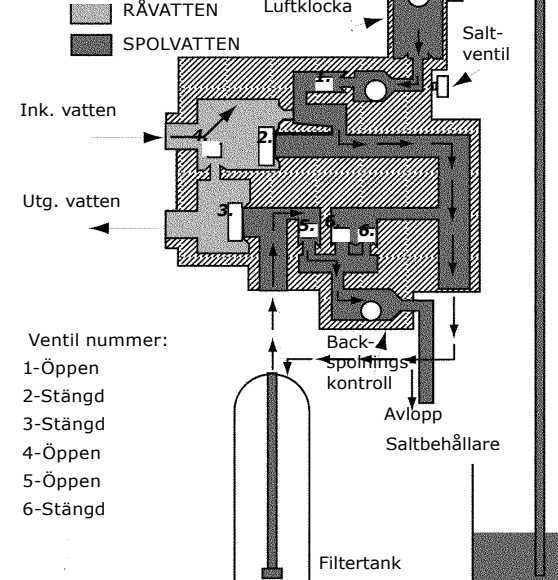

## 4. Långsamköljning

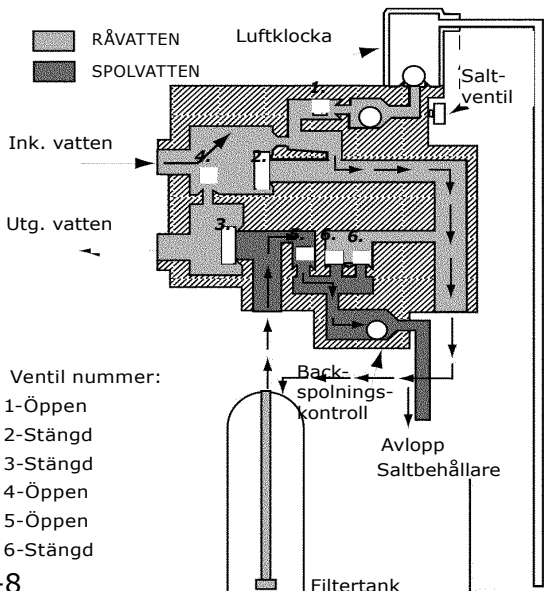

## 5. Snabbköljning samt fyllning av saltkärl

